

Leistungsverzeichnis Kurz- und Langtext

Projekt: 017552
LV: 01_271 ISO - Fenster, Vogelweide 43-49/ Dehnhaide 2-6, ..

Erläuterung und Beschreibung Bauvorhaben

Projekt: Energetische Modernisierung Fassade / Dach / ISO-Fenster / ISO-Türen

Wohngebäude Dehnhaide 2-6/ Vogelweide 43-49 22081 Hamburg

Auftraggeber / Bauherr:

Covivio Hamburg 1ApS

c/o Covivio Immobilien GmbH

Essener Str.66

46047 Oberhausen

Projektleitung: Emanuel Wurzer

Erläuterung Baumaßnahme

Auftraggeber: AG - genannt

Bieter / Auftragnehmer: AN - genannt

1. Allgemeines / Gebäudebestand

Erschließung

Der Bauort befindet sich an der Straße Vogelweide 43-49/ Dehnhaide 2-6 Hamburg , OT Barmbek-Süd
Das Wohnhaus bzw. die Baustelle liegt in unmittelbarer Straßenlage.

Wohngebäude Bestand

Kenndaten:

Nutzung : Wohnen/ Gewerbe

Wohnungen : 76 St. / Gewerbe 14 St.

Baujahr : ca. 1960

Bauweise : massiv

Geschosszahl : EG - 4.OG / KG und DG

Außenwände:

KG Stahlbeton, EG- 4.OG Hintermauerwerk Kalksandstein 17,5 - 24 cm, Ziegelfassade 11,5 cm

Decken : Stahlbeton

Fenster : Holz / Kunststoff

Dach: Flachdach mit Bitumenabdichtung

Leistungsverzeichnis Kurz- und Langtext

Projekt: 017552

LV: 01_271

ISO - Fenster, Vogelweide 43-49/ Dehnhaide 2-6, ..

Dachentwässerung : Fallrohre außenliegend

Mobilfunkanlagen:

Hinweis: Auf den Dächern befindet sich eine Mobilfunkanlagen von mehreren Netzbetreibern

Erschließung : Dachgeschoss

Mieterkeller im Bereich Keller und Dachgeschoss

2. Vorhaben Kurzbeschreibung

2.1 Maßnahme

2.2 Das Projekt umfasst eine Fassadenmodernisierung (WDVS vollflächig mit Klinkerriemchen belegt). Des Weiteren werden sämtliche Fenster, Schaufenster, Treppenhausfenster, Hauseingangstüren, Ladentüren und die Kelleraußentüren erneuert. Die weiteren Arbeiten umfassen eine Dachsanierung, sowie die Umgestaltung der Außenanlage. Auf der Dachdecke befinden sich Mobilfunkantennen verschiedener Betreiber.

3. Aus Sicherheitsgründen (Strahlungsschutz) dürfen Bauarbeiten im Bereich der Mobilfunkanlagen nur nach vorheriger Abstimmung mit dem Betreiber ausgeführt werden.

4. Bauleistungen, Gewerke

Fassade (WDVS)

- o Zentrale Baustelleneinrichtung gewerkeübergreifend
- o Die übergeordnete Baustelleneinrichtung wird zentral vom Gewerk WDVS gestellt und den anderen Gewerke für die Nutzung zur Verfügung gestellt.
- o dazu zählen:
- o u.a. Gerüste, Mannschaftscontainer, WC- und Waschräume, Bauaufzug, Baustrom und Wasserversorgung
- o Fassadenerneuerung mit Wärmedämmverbundsystem (WDVS) mit einer Dämmstärke d=160mm
- o Dämmung : Mineralwolleplatten in nicht brennbarer Ausführung Brandschutzkl. A1
- o Fassade EG - 4.OG, WDVS Beschichtung mit Verblender Riemchen
- o Fassade EG Gewerbe, Beschichtung mit Putz
- o Sockelbereiche : Dämmung in nichtbrennbarer Ausführung
- o Kellergeschoss Decke : Dämmung Mineralwolleplatten in nicht brennbarer Ausführung
- o DG : Dämmung oberste Geschossdecke, Dämmung Mineralwolleplatten in nicht brennbarer Ausführung

Leistungsverzeichnis Kurz- und Langtext

Projekt: 017552

LV: 01_271

ISO - Fenster, Vogelweide 43-49/ Dehnhaide 2-6, ..

- o Gerüstarbeiten
- o Balkonsanierung u.a. Abdichtung neu
- o Maurer-, Putz-, und Fliesenarbeiten, Betonsanierung
- o Anstrich- u. Lackierarbeiten

Gewerk Dacharbeiten

- o Gewerk Dachdecker- Klempnerarbeiten, Zimmererarbeiten
- o Sanierung Teilbereiche Dachfläche, Abdichtung
- o Dachrandverbreiterung (Attika) wegen Aufnahme WDVS
- o Dachbodenverschläge

Gewerk Fensterarbeiten

- o Kompletter Fenstertausch , neue Kunststofffenster Wärmeschutzverglasung 2-fach,
Treppenhausfenster, Schaufenster, Haustüren, Ladentüren, Kelleraußentüren

Gewerk Metallbau / Glaserarbeiten

- o Balkongeländer
- o Hoftor
- o Vordächer Hauseingänge (Vogelweide 43-49)

Gewerk Elektroarbeiten

- o Treppenraum Beleuchtung, Außenbeleuchtung

Leistungsverzeichnis Kurz- und Langtext

Projekt: 017552
LV: 01_271 **ISO - Fenster, Vogelweide 43-49/ Dehnhaid 2-6, ..**

Gewerk GaLa-Bau

- o Pflasterarbeiten, Fahrradstellplatz, Pflanzarbeiten
- o Sicherheits- und Gesundheitsschutz Koordinator SiGeKo

Bauzeitraum (gesamte Maßnahme) : **Baubeginn: März 2021**
Fertigstellung: November 2021

ISO-Fenster- Beginn der Arbeiten: **10. KW 2021**
Fertigstellung: **27. KW 2021**

Haustüren - Beginn der Arbeiten: **11. KW 2021**
Fertigstellung: **23. KW 2021**

Ausführung gem. beiliegendem Bauzeitenplan.

Allgemeine Vorbemerkungen für Bauleistungen

1. Der AN ist verpflichtet, sich vor Angebotsabgabe bzw. Vertragsausführung umfassend über Art und Umfang der zu erbringenden Arbeiten, die Örtlichkeit der Baustelle, die Beschaffenheit des Baugrundes (Boden- und Grundwasserverhältnisse) und die Verkehrsanbindung des Grundstückes zu informieren und die dadurch erworbenen Kenntnisse bei der Angebotsabgabe und der Bauausführung angemessen zu berücksichtigen.

Mit der Abgabe des Angebots bestätigt der AN, dass die ihm hierfür zur Verfügung gestellten Unterlagen oder sonstigen Angaben zur eindeutigen und erschöpfenden Beurteilung der Leistung ausreichend waren und sie von ihm im Rahmen seiner Prüfungspflicht nach VOB/B geprüft und als richtig und vollständig angesehen wurden.

Sollten für den AN dennoch nachträglich Widersprüche zwischen Anforderungen oder Bestimmungen der Ausschreibung, bzw. der ihm zur Verfügung gestellten Unterlagen und/oder sonstigen maßgeblichen Anforderungen, Bestimmungen oder Vorschriften auftreten oder sollten insofern Unstimmigkeiten oder Unklarheiten bestehen, ist er verpflichtet, sich dieserhalb unverzüglich, spätestens innerhalb von 14 Tagen nach Kenntniserlangung an den AG zu wenden, damit dieser die etwaigen Widersprüche, Unstimmigkeiten oder Unklarheiten bereinigt oder aufklärt. Dies gilt auch für alle sonstigen Fragen des AN, die die Planung oder Bauausführung betreffen.

2. Die hier ausgeschriebenen Leistungen sind zu einem bis zur vollständigen Fertigstellung des Bauvorhabens und Abnahme der Gesamtleistungen geltenden Pauschalpreis anzubieten. Darüber hinaus sind für bestimmte in den Ausschreibungsunterlagen aufgeführte Gewerke und Sonderwünsche

Leistungsverzeichnis Kurz- und Langtext

Projekt: 017552

LV: 01_271

ISO - Fenster, Vogelweide 43-49/ Dehnhaide 2-6, ..

Einzelpreise anzugeben, die auf der Grundlage der Ermittlung des Pauschalpreises gebildet sind.

3. Die vom AN zu leistende Erstellung des Bauvorhabens umfasst alle Lieferungen, Leistungen und Nebenleistungen sowie Maßnahmen und Kosten, die zur vollständigen, funktionsgerechten/-fähigen und mangelfreien sowie termingerechten Erstellung des Bauvorhabens erforderlich sind. Dabei sind sämtliche Auflagen, Anordnungen und Bedingungen der zuständigen Behörden bis zur Abnahme des Bauvorhabens zu berücksichtigen und auszuführen.

4. Soweit Leistungen in den Ausschreibungsunterlagen bzw. späteren Vertragsunterlagen nicht, nicht vollständig oder nicht eindeutig beschrieben sind, aber zur Erstellung des Bauvorhabens im vorgenannten Sinn unter Beachtung der anerkannten Regeln der Technik sowie der öffentlich-rechtlichen Bestimmungen erforderlich sind, sind diese als Vertragsleistungen in einer dem Gesamtbauvorhaben entsprechenden Qualität bzw. Ausführungsart des Referenzobjektes vom AN ohne Anspruch auf eine Mehrvergütung zu erbringen. Der AN kann sich insoweit nicht darauf berufen, dass Leistungen und Lieferungen im Vertrag und den zugehörigen Unterlagen nicht gesondert aufgeführt sind. Der AN berücksichtigt Abhängigkeiten, z.B. zusätzliche Ausführungsleistungen die sich aus dem Gebäudebestand ergeben und über die Anforderungen der Leistungsbeschreibung hinausgehen und zur Realisierung der Bauaufgabe erforderlich sind, in seiner Kalkulation und den Angebotspreisen.

5. Über die in der Baubeschreibung im einzelnen aufgeführten Leistungen hinaus gehören zu dem vertraglichen, durch den Pauschalpreis abgegoltenen Leistungsumfang insbesondere auch folgende Leistungen und Pflichten des AN:
 - a) Herrichten des Baugrundstückes über und unter der Erde einschließlich Abbruch bestehender Gebäude und Gebäudeteile, alle Erdarbeiten, evtl. notwendige Sondergründungsmaßnahmen, erforderliche Sicherungsmaßnahmen gegen Grundwasser und Oberflächenwasser und Sicherung von Nachbargrundstücken und -gebäuden;
 - b) die erforderlichen betriebsfertigen Hausanschlüsse an die öffentlichen Versorgungsnetze für die Ver- und Entsorgung nach den Vorschriften der entsprechenden örtlichen Versorgungsunternehmen, d. h. für Kanal, Wasser, Gas, Strom, Telefon und Kabelfernsehen einschließlich der einmaligen öffentlich-rechtlichen Anschlusskosten und der Beantragung sowie dem Einbau der entsprechenden Verbrauchszähler;
 - c) Einholen der notwendigen Genehmigungen, Erlaubnisse, Zulassungen oder Abnahmen (mit Ausnahme der Baugenehmigung) sowie etwaiger TÜV-Abnahmen (z. B. für Aufzüge) einschließlich der Vorlage der entsprechenden Bescheinigungen;
 - d) Einholen der Bescheinigung des Bezirksschornsteinfegers über die Benutzbarkeit der Heizungsanlage und ggf. errichteter Schornsteine einschl. der Anschlüsse, falls erforderlich;
 - e) Besorgung erforderlicher Grenzbescheinigungen, Prüfzeugnisse (z. B. Güteüberwachung) Betonfestigkeit, Blitzschutzanlage), Materialprüfzeugnisse, Fachunternehmererklärungen (z. B. Elektroanlage);
 - f) Aufstellung von Baustellenschildern / Vertriebschild und ggf. deren Versetzung im Bauablauf;
 - g) Einrichtung, Vorhaltung und Unterhaltung der Baustelleneinrichtung, die Räumung der Baustelle unverzüglich nach Fertigstellung aller Leistungen, die Herstellung der Ver- und Entsorgungsanschlüsse und die Kostentragung für den Verbrauch von Wasser, Strom, Heizmittel und Entsorgung während der Bauzeit;
 - h) Bereitstellung und Unterhaltung eines Baubüros auf der Baustelle (außerhalb der Räume des

Leistungsverzeichnis Kurz- und Langtext

Projekt: 017552

LV: 01_271

ISO - Fenster, Vogelweide 43-49/ Dehnhaide 2-6, ..

Bauvorhabens) einschl. Anschluss eines Telefons und eines Telefaxgerätes, für Baustellenbesprechungen aller Baubeteiligten;

- i) Bewachung der Baustelle;
 - j) für die Durchführung des Vertrages etwa noch erforderlichen Vermessungsleistungen;
 - k) Beschaffung etwa erforderlicher Genehmigungen für die Anbindung des Bauvorhabens an die öffentlichen Verkehrswege und für die Inanspruchnahme öffentlichen Straßenraums einschließlich der hierfür entstehenden Gebühren;
 - l) Schaffung, Erhaltung und Unterhaltung der notwendigen Zufahrten zum Grundstück (Anbindung des Bauvorhabens an die öffentlichen Verkehrswege) und Übernahme der Verkehrssicherungspflicht während der Bauzeit für alle an das Baugrundstück angrenzenden öffentlichen Straßen und Wegen sowie für die Zufahrten und Wege auf dem Baugrundstück;
 - m) sämtliche Maßnahmen zur Sicherung der Baustelle einschließlich der erforderlichen Maßnahmen zur Sicherung und Aufrechterhaltung des Baustellenverkehrs und der allgemeinen Ordnung auf der Baustelle, Herstellung der notwendigen Absperrungen, Beschilderungen und Beleuchtung;
 - n) ständige Säuberung der Baustelle und Baufeinreinigung unmittelbar vor Nutzungsübergabe und - soweit erforderlich - nach Mängelbeseitigungsarbeiten;
 - o) Erfüllung aller dem AG als Bauherrn nach o 2 und o 3 der Verordnung über Sicherheit und Gesundheitsschutz auf Baustellen (Baustellenverordnung - BaustellV) vom 10.06.1998 in der Phase der Planung der Ausführung des Bauvorhabens und der Phase der Bauausführung obliegenden Aufgaben und Pflichten;
 - p) Nachweis einer Betriebshaftpflichtversicherung mit folgenden Mindestdeckungssummen:
 - für Personenschäden EUR 2.000.000,00 je Versicherungsfall,
 - für Sach- und Vermögensschäden EUR 2.000.000,00 je Versicherungsfall;durch diese Versicherung oder eine entsprechende Zusatzversicherung muß auch das Umwelthaftpflichtrisiko in dem vorgenannten Umfang gedeckt sein;
 - q) Kosten der Bauwesenversicherungen, die vom AG für das Bauvorhaben abgeschlossen wird (0,15 % der Brutto-Auftragssumme);
6. Die Verjährungsfrist für Mängelansprüche beträgt abweichend von den in o 13 Nr. 4 VOB/B genannten Fristen generell 5 Jahre und 3 Monate ab Schlussabnahme.

Für Folien, Dachziegel, Klinker und Fassade betreffende Mängelansprüche beträgt die Verjährungsfrist, abweichend von den in o 13 Nr. 4 VOB/B und der vorstehenden Regelung 10 Jahre.

Die Verjährungsfrist beginnt auch bei erfolgter Teilabnahme erst mit der Abnahme der gesamten vertraglichen Leistungen des AN.

Der Bieter / Auftragnehmer hat diese Vorbemerkungen gelesen und anerkannt.
Mit dem Inhalt erklärt der AN sich einverstanden.

Leistungsverzeichnis Kurz- und Langtext

Projekt: 017552

LV: 01_271

ISO - Fenster, Vogelweide 43-49/ Dehnhaide 2-6, ..

Rechtsverbindliche Unterschrift / Stempel / Datum :.....

Kömmerling-Kunststofffenster 76 AD - Grundausstattung

System: 76 AD
Serie: flächenversetzt
Profil: Fünfkammersystem 76 mm Einbautiefe
verzinkte Stahlarmierung umlaufend
Dichtung: umlaufende verdecktliegende EPDM-Anschlag-/
Verglasungsdichtung
Beschläge: Siegenia Titan AF Grundsicherheitsstufe: 2 Pilzkopfverriegelungen
Fenstergriff - wahlweise weiß, braun, EV 1
Farbe Rahmen: innen weiß / außen anthrazitgrau RAL 7016
Farbe Flügel: innen weiß / außen anthrazitgrau RAL 7016
Dichtungsfarbe: innen grau / außen schwarz
Verglasung: 2-fach Verglasung mit einem Ug Wert von 1,0
Absturzstange: Edelstahl VA, inkl. Edelstahl L-Winkel.
Einbauhöhe nach DIN 18065 Geländer Brüstungen.
1.OG - 4.OG

Aluminium-Haustür Schüco ADS 75.HD.HI

Einbautiefe

75 mm Bautiefe mit flächenbündigem Türflügel

Farben

Oberflächenbeschichtung Standard in RAL 7016 (verkehrsweiß) und E6 / EV 1 eloxiert

Dichtung

Schwarze EPDM-Anschlag-/ Verglasungsdichtung

Verriegelung

1 Stk. Schwenk-Hakens Schloss (3-fach Verriegelung)
1 Stk. Profilzylinder mit Not- und Gefahrenfunktion (inkl. 3 Schlüsseln)

Bänder

2 Stk. 2-tlg. 3-D verstellbare Haustür-Aufsatzbänder

Leistungsverzeichnis Kurz- und Langtext

Projekt: 017552
LV: 01_271 ISO - Fenster, Vogelweide 43-49/ Dehnhaide 2-6, ..

Aluminiumhaustür/ Ladentür - Grundausrüstung -

Farbe: Oberflächenbeschichtung Standard in RAL 7016 und E6 / EV 1 eloxiert

Dichtung: schwarze EPDM-Anschlag-/Verglasungsdichtung
seidengrau auf Wunsch (nicht für alle Baureihen)

Verriegelung/Bänder: ein Schwenk-Hakens Schloss (3-fach Verriegelung)
2 Stück 2-tlg. 3-D verstellbare Haustür-Aufsatzbänder bis 2.150 mm Höhe
ab 2.151 mm Höhe benötigt man ein 3. Haustürband (Aufpreis)
höhenverstellbarer Fußpunkt
ein Profilzylinder mit Not- und Gefahrenfunktion (inkl. 3 Schlüsseln)

Füllungsvariante: modellbezogen als Einsatz- oder Aufsatzvariante mit Aluminiumdeckschichten

SCHÜCO

Anschlagdichtungssystem, 76 mm Bautiefe, 5 Kammern, flächenversetzt

- Kombination aus Kunststoffprofil und Aluminium-Schale, außen witterungsbeständig und schmutzabweisend, innen eine behagliche warme Oberfläche
- die AluClip Schalen werden in den Ecken stumpf geschnitten und sind dadurch leicht zu verarbeiten
- Hochwärmedämmendes 5-Kammer Anschlagdichtungssystem mit 76mm Bautiefe, geradlinigem Design und schmalen Profilansichten
- komplette Profilsérie (Haupt- und Nebenprofile) wird mit umweltfreundlichem Calcium/Zink „greenline“ statt mit Blei stabilisiert
- 2 Dichtungen für optimalen Bewitterungsschutz
- erhöhte Wärmedämmung durch zusätzliche Flügelalzdichtung
- die äußeren Anschläge der Profile sind um ca. 10° abgeschrägt
- zurückversetzte Glasleiste mit anextrudierter Dichtlippe für bessere Optik
- Entwässerung wahlweise nach vorn oder unten
- gebrauchsmustergeschützte Stahlarmierung gemäß Systemgeber Vorgaben
- Verschraubung der Ecklager am Rahmen durch 3 Profilstege und in die Stahlarmierung möglich
- Schließplattenbefestigung direkt in die Stahlarmierung möglich
- EPDM- oder verschweißbare Dichtungen in schwarz oder grau
- Verglasungsdicken bis 48 mm
- verdeckt liegende als auch sichtbare Beschläge möglich

Wärmedämmung: $U_f = 1,2 \text{ W}/(\text{m}^2\text{K})$
Uw- Wert berechnet nach DIN EN 10077-1 oder geprüft
nach pr EN 12412-2

Werkstoff: hochschlagzähes PVC nach DIN 7748, Mindestkennwert nach EN ISO 1163:
PVC-U, ELP, 082-50-T28

Leistungsverzeichnis Kurz- und Langtext

Projekt: 017552
LV: 01_271 ISO - Fenster, Vogelweide 43-49/ Dehnhaide 2-6, ..

OZ	Leistungsbeschreibung	Menge ME	Einheitspreis in EUR	Gesamtbetrag in EUR
1.	Baustelleneinrichtung			
1.1.	Baustelleneinrichtung			
1.1.10.	Baustelleneinrichtung			
	<p>Die Baustelleneinrichtung für alle beschriebenen Bauleistungen beinhaltet insbesondere alle erforderlichen Förder- und Transportanlagen, Geräte, , Baumaschinen, Bagger, Werkzeuge, Lagerräume, Zufahrten, Wasser- und E-Zuleitungen zu den Verbraucherstellen, Schutz der Arbeiten vor Unfallgefahren, Witterungseinflüssen und Diebstahl. Während der Bauzeit ist die Baustelle in einem sauberen Zustand zu halten und regelmäßig aufzuräumen. Reinigung der Baustelle nach Fertigstellung der Baumaßnahme. Die Feuerwehzufahrten an den Wohnhäusern darf für die Baustelleneinrichtung nicht benutzt werden. Sie ist ständig freizuhalten .</p> <p>Baustelleneinrichtung liefern und während der gesamten Bauzeit vorhalten und nach Beendigung der Arbeiten abfahren</p> <p>Hinweis :Das Gewerk Fassade WDVS stellt für die Bauleistungen die Gerüste und Förderanlagen zum Transport von Baustoffen zur Verfügung. Gleiches gilt für WC Anlagen und Aufenthaltsräume</p> <p>Bauzeit : s. Terminplan (Anlagen)</p>			
		1,00 psch	
	Summe 1.1.		
	Summe 1.		

Leistungsverzeichnis Kurz- und Langtext

Projekt: 017552
 LV: 01_271 ISO - Fenster, Vogelweide 43-49/ Dehnhaide 2-6, ..

OZ	Leistungsbeschreibung	Menge ME	Einheitspreis in EUR	Gesamtbetrag in EUR
----	-----------------------	----------	----------------------	---------------------

2. Fenster- Fenstertüren

2.1. Fenster - Fenstertüren

2.1.10. Fenstertyp 1

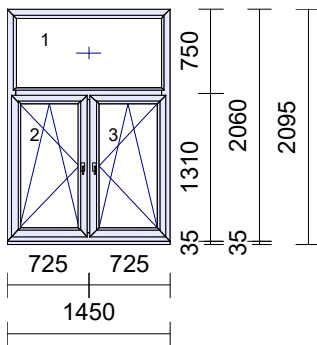

Rahmen 76-MD
 Flügel Festverglasung im Blendrahmen / Flügelrahmen 78 mm
 Farbe weiss
 Füllung Climaplust One 1.0
 Randverbund warme Kante
 Beschlag Fixfeld, Dreh Kipp links, Dreh Kipp rechts
 Sohlbankprofil 35 mm
 Maß 1450 mm x 2060 mm

Rahmen 76173
 FBA 35 mm
 Montage

11,00 St

2.1.20. Fenstertyp 2

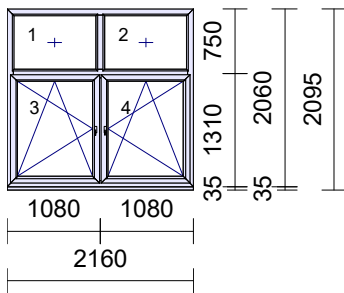

Rahmen 76-MD
 Flügel Festverglasung im Blendrahmen / Flügelrahmen 78 mm
 Farbe weiss
 Füllung Climaplust One 1.0
 Randverbund warme Kante
 Beschlag Fixfeld, Dreh Kipp links, Dreh Kipp rechts
 Sohlbankprofil 35 mm
 Maß 2160 mm x 2060 mm

Rahmen 76173
 FBA 35 mm
 Montage

5,00 St

Leistungsverzeichnis Kurz- und Langtext

Projekt: 017552
 LV: 01_271 ISO - Fenster, Vogelweide 43-49/ Dehnhaide 2-6, ..

OZ	Leistungsbeschreibung	Menge ME	Einheitspreis in EUR	Gesamtbetrag in EUR
----	-----------------------	----------	----------------------	---------------------

2.1.30. Fenstertyp 3

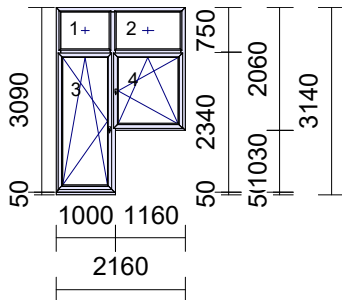

Rahmen 76-MD
 Flügel Festverglasung im Blendrahmen / Flügelrahmen 78 mm
 Farbe weiss
 Füllung Climaplust One 1.0
 Randverbund warme Kante
 Beschlag Fixfeld, Dreh Kipp links, Dreh Kipp rechts
 Bodeneinstandsprofil 50 mm
 Maß 2160 mm x 3090 mm

Rahmen 76173
 BEP 50 mm
 PZ Schloß für Terrassentür

1,00 St

2.1.40. Fenstertyp 4

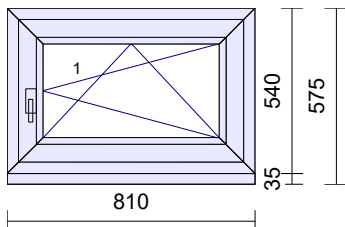

Rahmen 76-MD
 Flügel Flügelrahmen 78 mm
 Farbe weiss
 Füllung Climaplust One 1.0
 Randverbund warme Kante
 Beschlag Dreh Kipp rechts
 Sohlbankprofil 35 mm
 Maß 810 mm x 540 mm

Rahmen 76173
 FBA 35 mm
 satiniertes Glas
 Montage

9,00 St

Leistungsverzeichnis Kurz- und Langtext

Projekt: 017552
LV: 01_271 ISO - Fenster, Vogelweide 43-49/ Dehnhaide 2-6, ..

OZ	Leistungsbeschreibung	Menge ME	Einheitspreis in EUR	Gesamtbetrag in EUR
----	-----------------------	----------	----------------------	---------------------

2.1.50. Fenstertyp 5

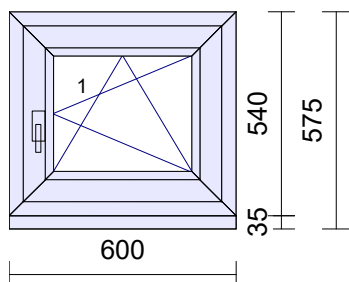

Rahmen 76-MD
 Flügel Flügelrahmen 78 mm
 Farbe weiss
 Füllung Climaplus One 1.0
 Randverbund warme Kante
 Beschlag Dreh Kipp rechts
 Sohlbankprofil 35 mm
 Maß 600 mm x 540 mm

 Rahmen 76173
 FBA 35 mm
 satiniertes Glas
 Montage

26,00 St

2.1.60. Fenstertyp 6

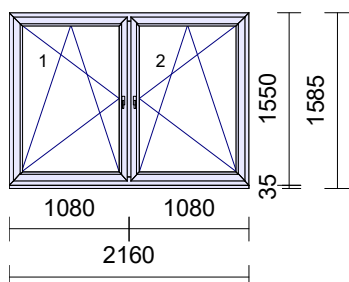

Rahmen 76-MD
 Flügel Flügelrahmen 78 mm
 Farbe weiss
 Füllung Climaplus One 1.0
 Randverbund warme Kante
 Beschlag Dreh Kipp links, Dreh Kipp rechts
 Sohlbankprofil 35 mm
 Maß 2160 mm x 1550 mm

 Rahmen 76173
 FBA 35 mm
 Montage

148,00 St

Leistungsverzeichnis Kurz- und Langtext

Projekt: 017552
 LV: 01_271 ISO - Fenster, Vogelweide 43-49/ Dehnhaide 2-6, ..

OZ	Leistungsbeschreibung	Menge ME	Einheitspreis in EUR	Gesamtbetrag in EUR
----	-----------------------	----------	----------------------	---------------------

2.1.70. Fenstertyp 7

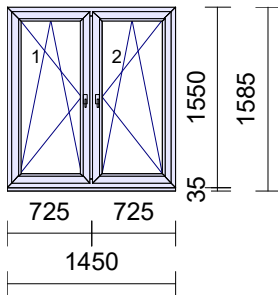

Rahmen 76-MD
Flügel Flügelrahmen 78 mm
Farbe weiss
Füllung Climaplust One 1.0
Randverbund warme Kante
Beschlag Dreh Kipp links, Dreh Kipp rechts
 Sohlbankprofil 35 mm
Maß 1450 mm x 1550 mm
 Rahmen 76173
 FBA 35 mm
 Montage

65,00 St

2.1.80. Fenstertyp 8

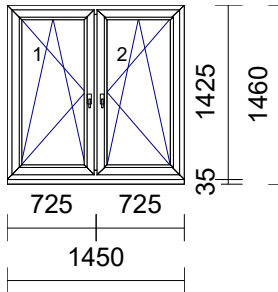

Rahmen 76-MD
Flügel Flügelrahmen 78 mm
Farbe weiss
Füllung Climaplust One 1.0
Randverbund warme Kante
Beschlag Dreh Kipp links, Dreh Kipp rechts
 Sohlbankprofil 35 mm
Maß 1450 mm x 1425 mm
 Rahmen 76173
 FBA 35 mm
 Montage

12,00 St

2.1.90. Fenstertyp 9

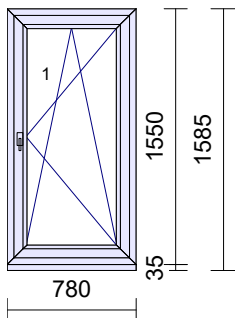

Rahmen 76-MD
Flügel Flügelrahmen 78 mm
Farbe weiss
Füllung Climaplust One 1.0
Randverbund warme Kante
Beschlag Dreh Kipp rechts
 Sohlbankprofil 35 mm
Maß 780 mm x 1550 mm
 Rahmen 76173
 FBA 35 mm
 satiniertes Glas
 Montage

Leistungsverzeichnis Kurz- und Langtext

Projekt: 017552
 LV: 01_271 ISO - Fenster, Vogelweide 43-49/ Dehnhaide 2-6, ..

OZ	Leistungsbeschreibung	Menge ME	Einheitspreis in EUR	Gesamtbetrag in EUR
----	-----------------------	----------	----------------------	---------------------

8,00 St

2.1.100. Fenstertyp 10

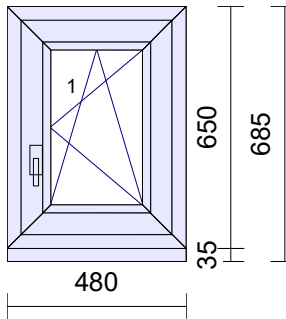

Rahmen 76-MD
 Flügel Flügelrahmen 78 mm
 Farbe weiss
 Füllung Climaplust One 1.0
 Randverbund warme Kante
 Beschlag Dreh Kipp rechts
 Sohlbankprofil 35 mm
 Maß 480 mm x 650 mm
 Rahmen 76173
 FBA 35 mm
 satiniertes Glas
 Montage

104,00 St

2.1.110. Fenstertyp 11

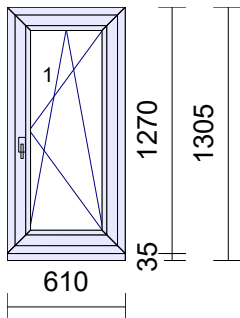

Rahmen 76-MD
 Flügel Flügelrahmen 78 mm
 Farbe weiss
 Füllung Climaplust One 1.0
 Randverbund warme Kante
 Beschlag Dreh Kipp rechts
 Sohlbankprofil 35 mm
 Maß 610 mm x 1270 mm
 Rahmen 76173
 FBA 35 mm
 satiniertes Glas
 Montage

25,00 St

Leistungsverzeichnis Kurz- und Langtext

Projekt: 017552
 LV: 01_271 ISO - Fenster, Vogelweide 43-49/ Dehnhaide 2-6, ..

OZ	Leistungsbeschreibung	Menge ME	Einheitspreis in EUR	Gesamtbetrag in EUR
----	-----------------------	----------	----------------------	---------------------

2.1.120. Fenstertyp 12

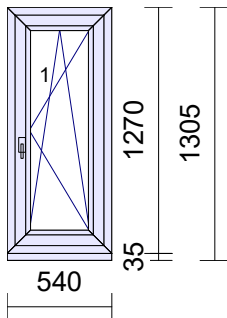

Rahmen 76-MD
Flügel Flügelrahmen 78 mm
Farbe weiss
Füllung Climaplust One 1.0
Randverbund warme Kante
Beschlag Dreh Kipp rechts
 Sohlbankprofil 35 mm
Maß 540 mm x 1270 mm

Rahmen 76173
 FBA 35 mm
 satiniertes Glas
 Montage

24,00 St

2.1.130. Fenstertyp 13

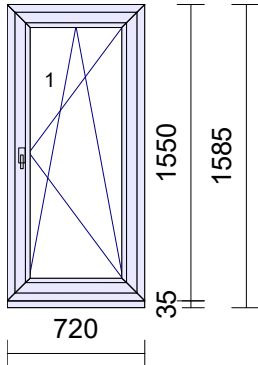

Rahmen 76-MD
Flügel Flügelrahmen 78 mm
Farbe weiss
Füllung Climaplust One 1.0
Randverbund warme Kante
Beschlag Dreh Kipp rechts
 Sohlbankprofil 35 mm
Maß 720 mm x 1550 mm

Koppeln mit Fenstertyp 14

Rahmen 76173
 FBA 35 mm
 Kopplungspaket
 Montage

4,00 St

Leistungsverzeichnis Kurz- und Langtext

Projekt: 017552
 LV: 01_271 ISO - Fenster, Vogelweide 43-49/ Dehnhaide 2-6, ..

OZ	Leistungsbeschreibung	Menge ME	Einheitspreis in EUR	Gesamtbetrag in EUR
----	-----------------------	----------	----------------------	---------------------

2.1.140. Fenstertyp 14

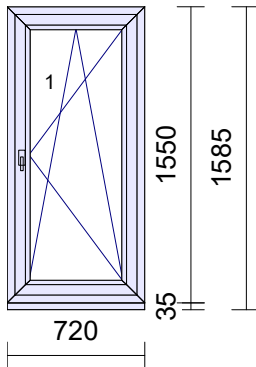

Rahmen 76-MD
 Flügel Flügelrahmen 78 mm
 Farbe weiss
 Füllung Climaplust One 1.0
 Randverbund warme Kante
 Beschlag Dreh Kipp rechts
 Sohlbankprofil 35 mm
 Maß 720 mm x 1550 mm

Koppeln mit Fenstertyp 13

Rahmen 76173
 FBA 35 mm
 Kopplungspaket
 Montage

4,00 St

2.1.150. Fenstertyp 15

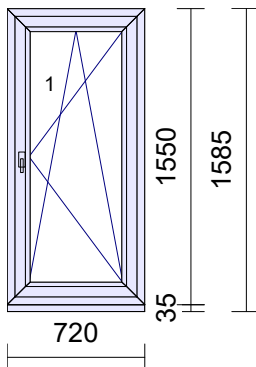

Rahmen 76-MD
 Flügel Flügelrahmen 78 mm
 Farbe weiss
 Füllung Climaplust One 1.0
 Randverbund warme Kante
 Beschlag Dreh Kipp rechts
 Sohlbankprofil 35 mm
 Maß 720 mm x 1550 mm

Koppeln mit Fenstertyp 16 + 17

Rahmen 76173
 FBA 35 mm
 Kopplungspaket
 Montage

4,00 St

Leistungsverzeichnis Kurz- und Langtext

Projekt: 017552
 LV: 01_271 ISO - Fenster, Vogelweide 43-49/ Dehnhaide 2-6, ..

OZ	Leistungsbeschreibung	Menge ME	Einheitspreis in EUR	Gesamtbetrag in EUR
----	-----------------------	----------	----------------------	---------------------

2.1.160. Fenstertyp 16

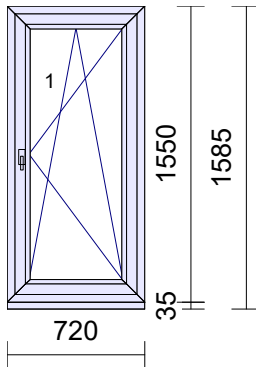

Rahmen 76-MD
Flügel Flügelrahmen 78 mm
Farbe weiss
Füllung Climaplust One 1.0
Randverbund warme Kante
Beschlag Dreh Kipp rechts
 Sohlbankprofil 35 mm
Maß 720 mm x 1550 mm

Koppeln mit Fenstertyp 15 + 17

Rahmen 76173
 FBA 35 mm
 Kopplungspaket
 Montage

4,00 St

2.1.170. Fenstertyp 17

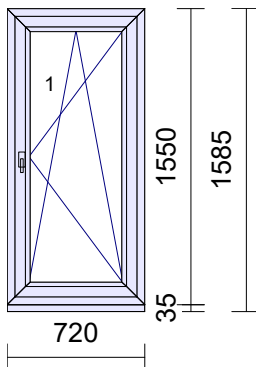

Rahmen 76-MD
Flügel Flügelrahmen 78 mm
Farbe weiss
Füllung Climaplust One 1.0
Randverbund warme Kante
Beschlag Dreh Kipp rechts
 Sohlbankprofil 35 mm
Maß 720 mm x 1550 mm

Koppeln mit Fenstertyp 15 + 16

Rahmen 76173
 FBA 35 mm
 Kopplungspaket
 Montage

4,00 St

Leistungsverzeichnis Kurz- und Langtext

Projekt: 017552
 LV: 01_271 ISO - Fenster, Vogelweide 43-49/ Dehnhaide 2-6, ..

OZ	Leistungsbeschreibung	Menge ME	Einheitspreis in EUR	Gesamtbetrag in EUR
----	-----------------------	----------	----------------------	---------------------

2.1.180. Fenstertyp 18

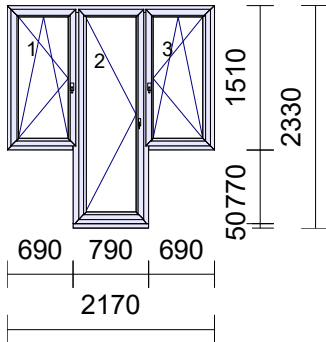

Rahmen	76-AD
Flügel	Flügel 78 mm
Farbe	weiss
Füllung	Climaplust One 1.0
Randverbund	warme Kante
Beschlag	Dreh Kipp links, Dreh links, Dreh Kipp rechts
	Bodeneinstandsprofil 50 mm
Maß	2170 mm x 2280 mm
Rahmen 76173	
Kopplungspaket	
BEP 50 mm	
Montage	

18,00 St

Summe 2.1. Fenster - Fenstertüren

Summe 2. Fenster- Fenstertüren

Leistungsverzeichnis Kurz- und Langtext

Projekt: 017552
 LV: 01_271 ISO - Fenster, Vogelweide 43-49/ Dehnhaide 2-6, ..

OZ	Leistungsbeschreibung	Menge ME	Einheitspreis in EUR	Gesamtbetrag in EUR
----	-----------------------	----------	----------------------	---------------------

3. Treppenhausfenster

3.1. Treppenhausfenster

3.1.10. TH Typ 1

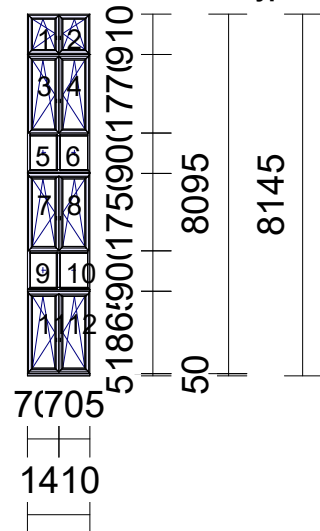

Rahmen 76-AD
 Flügel Flügel 78 mm / Festverglasung im Blendrahmen
 Farbe weiss
 Füllung Climaplust One 1.0
 Randverbund warme Kante
 Beschlag Dreh Kipp links, Dreh Kipp rechts, Fixfeld
 Bodeneinstandsprofil 50 mm
 Maß 1410 mm x 8095 mm

Rahmen 76173
 BEP 50 mm
 BEP 150 mm
 Kopplungspaket
 Drehsperren
 Montage

3,00 St

3.1.20. TH Typ 2

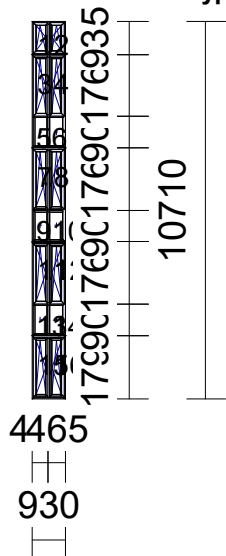

Rahmen 76-AD
 Flügel Flügel 78 mm / Festverglasung im Blendrahmen
 Farbe weiss
 Füllung Climaplust One 1.0
 Randverbund warme Kante
 Beschlag Dreh Kipp links, Dreh Kipp rechts, Fixfeld
 Maß 930 mm x 10710 mm

Rahmen 76173
 BEP 50 mm
 BEP 150 mm
 Kopplungspaket
 Drehsperren
 Montage

1,00 St

Leistungsverzeichnis Kurz- und Langtext

Projekt: 017552
 LV: 01_271 ISO - Fenster, Vogelweide 43-49/ Dehnhaide 2-6, ..

OZ	Leistungsbeschreibung	Menge ME	Einheitspreis in EUR	Gesamtbetrag in EUR
----	-----------------------	----------	-------------------------	------------------------

3.1.30. TH Typ 3

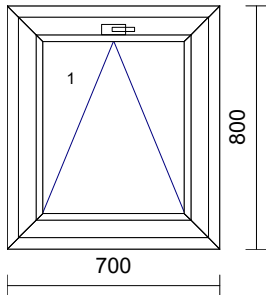

Kreisrundes-Fenster

- Rahmen** 76-AD
- Flügel Flügel 78 mm
- Farbe weiss
- Füllung Climaplust XN 1.1
- Randverbund Alu-Spacer
- Beschlag Kipp Griff oben waagrecht
- Maß 700 mm x 800 mm

Rahmen 76173
 FBA 35 mm
 Montage

3,00 St

Summe 3.1. Treppenhausfenster

Summe 3. Treppenhausfenster

Leistungsverzeichnis Kurz- und Langtext

Projekt: 017552
 LV: 01_271 ISO - Fenster, Vogelweide 43-49/ Dehnhaide 2-6, ..

OZ	Leistungsbeschreibung	Menge ME	Einheitspreis in EUR	Gesamtbetrag in EUR
----	-----------------------	----------	----------------------	---------------------

4. Hauseingangstüren

4.1. Hauseingangstüren

4.1.10. HET Typ 1

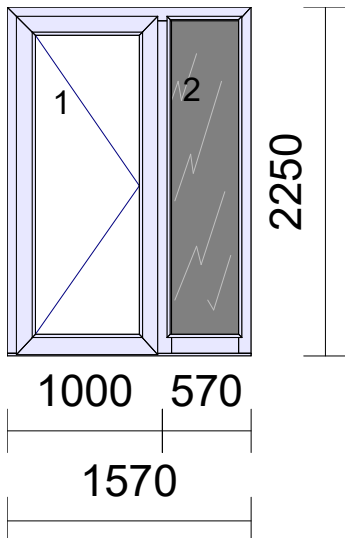

Schüco ALU

Flügel	Flügel 126 mm für Haustür / Festverglasung im Blendrahmen
Farbe	weiss
Füllung	Climaplust One 1.0
Randverbund	warme Kante
Beschlag	Dreh-links Haustür, Fixfeld
Maß	1570 mm x 2250 mm

3-fach Verriegelung mit 2 massiven Schwenkriegeln
 Profilzylinder Not- und Gefahr Funktion

- BEP 50 mm
- Stoßknopf Garnitur
- Drücker / Stoßknopf Edelstahl
- Obentürschließer mit Gleitschiene und intergrierter Öffnungsdämpfung
- Verglasung im Seitenteil
- VSG beidseitig
- Haustür Öffner mit 5 meter Kabel
- ohne Taster
- für Haustüranlage mit Seitenteil
- abgesenkte Bodenschwelle
- Montage

3,00 St

Leistungsverzeichnis Kurz- und Langtext

Projekt: 017552
 LV: 01_271 ISO - Fenster, Vogelweide 43-49/ Dehnhaide 2-6, ..

OZ	Leistungsbeschreibung	Menge ME	Einheitspreis in EUR	Gesamtbetrag in EUR
----	-----------------------	----------	----------------------	---------------------

4.1.20. HET Typ 2

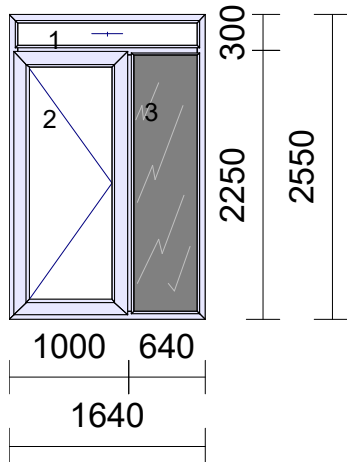

Schüco ALU

Flügel Festverglasung im Blendrahmen / Flügel 126 mm für Haustür
 Farbe weiss
 Füllung Climaplust One 1.0
 Randverbund warme Kante
 Beschlag Fixfeld, Dreh-links Haustür
 Maß 1640 mm x 2550 mm

BEP 50 mm
 Stoßknopf Garnitur
 Drücker / Stoßknopf Edelstahl
 Obentürschließer mit Gleitschiene und intergrieter Öffnungsdämpfung
 Verglasung im Seitenteil
 VSG beidseitig
 Haustür Öffner mit 5 meter Kabel
 - ohne Taster
 - für Haustüranlage mit Seitenteil
 - abgesenkte Bodenschwelle
 Montage

1,00 St

4.1.30. HET Typ 3

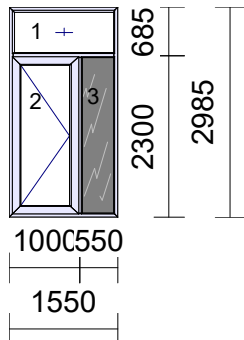

Schüco ALU

Flügel Festverglasung im Blendrahmen / Flügel 126 mm für Haustür
 Farbe weiss
 Füllung Climaplust One 1.0
 Randverbund warme Kante
 Beschlag Fixfeld, Dreh-links Haustür
 Maß 1640 mm x 2550 mm

BEP 50 mm
 Stoßknopf Garnitur
 Drücker / Stoßknopf Edelstahl
 Obentürschließer mit Gleitschiene und intergrieter Öffnungsdämpfung
 Verglasung im Seitenteil
 VSG beidseitig
 Haustür Öffner mit 5 meter Kabel
 - ohne Taster
 - für Haustüranlage mit Seitenteil
 - abgesenkte Bodenschwelle
 Montage

3,00 St

Leistungsverzeichnis Kurz- und Langtext

Projekt: 017552
LV: 01_271 ISO - Fenster, Vogelweide 43-49/ Dehnhaide 2-6, ..

OZ	Leistungsbeschreibung	Menge	ME	Einheitspreis in EUR	Gesamtbetrag in EUR
	Summe 4.1.			
	Summe 4.			

Leistungsverzeichnis Kurz- und Langtext

Projekt: 017552
LV: 01_271 **ISO - Fenster, Vogelweide 43-49/ Dehnhaide 2-6, ..**

OZ	Leistungsbeschreibung	Menge ME	Einheitspreis in EUR	Gesamtbetrag in EUR
----	-----------------------	----------	-------------------------	------------------------

5. Kelleraußentüren

5.1. Kelleraußentüren

5.1.10. Kelleraußentür Typ 1

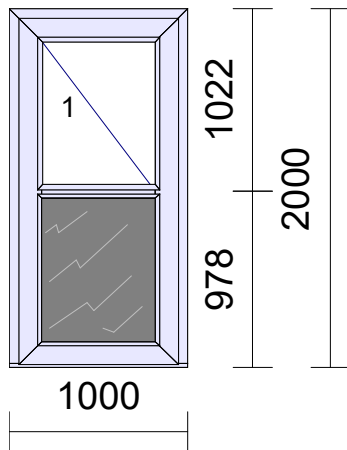

- Schüco ALU**
- Flügel Flügel 126 mm für Haustür
 - Farbe weiss
 - Füllung Climaplust One 1.0, Sandwichplatte 36 mm
 - Randverbund warme Kante
 - Beschlag Hauseingangstür Secury Automatic_Links,
 - Sprosse Flügelsprosse 68 mm
 - Maß 1000 mm x 2000 mm

 - BEP 50 mm
 - Stoßknopf Garnitur
 - Drücker / Stoßknopf Edelstahl
 - Sandwichplatte im unteren Teil
 - VSG beidseitig
 - Automatikfunktion
 - außen öffnend
 - Montage

8,00 St

Summe 5.1. Kelleraußentüren

Summe 5. Kelleraußentüren

Leistungsverzeichnis Kurz- und Langtext

Projekt: 017552
 LV: 01_271 ISO - Fenster, Vogelweide 43-49/ Dehnhaide 2-6, ..

OZ	Leistungsbeschreibung	Menge	ME	Einheitspreis in EUR	Gesamtbetrag in EUR
6.	Absturzsicherung				
6.1.	Absturzsicherung				
6.1.10.	Absturzstange für Fenstertyp 6 Absturzstange für Fenstertyp 6 Absturzstange Edelstahl VA, inkl. Edelstahl L-Winkel. Absturzstange für Fenstertyp 6 ab 1.OG - 3.OG, Einbauhöhe OK 90 cm v. OKFF. Genaue Höhe, Festlegung in Bauphase. Fensterelement inkl. einer Brüstungsstange (Position nach Rücksprach mit der Bauleitung) inkl. aller statischer Nachweise auf dem Fensterrahmen montiert. Bemessung der Stange nach Systemvorgabe. System horizAL, oder gleichwertig Element herstellen, liefern und entsprechend der technischen Vorbemerkungen montieren	148,00	St
6.1.20.	Absturzstange für Fenstertyp 7 Absturzstange für Fenstertyp 7 Absturzstange Edelstahl VA, inkl. Edelstahl L-Winkel. Absturzstange für Fenstertyp 7 ab 1.OG - 3.OG, Einbauhöhe OK 90 cm v. OKFF. Genaue Höhe, Festlegung in Bauphase. Fensterelement inkl. einer Brüstungsstange (Position nach Rücksprach mit der Bauleitung) inkl. aller statischer Nachweise auf dem Fensterrahmen montiert. Bemessung der Stange nach Systemvorgabe. System horizAL, oder gleichwertig Element herstellen, liefern und entsprechend der technischen Vorbemerkungen montieren	65,00	St
6.1.30.	Absturzstange für Fenstertyp 8 Absturzstange für Fenstertyp 8 Absturzstange Edelstahl VA, inkl. Edelstahl L-Winkel. Absturzstange für Fenstertyp 8 ab 1.OG - 3.OG, Einbauhöhe OK 90 cm v. OKFF. Genaue Höhe, Festlegung in Bauphase. Fensterelement inkl. einer Brüstungsstange (Position nach Rücksprach mit der Bauleitung) inkl. aller statischer Nachweise auf dem Fensterrahmen montiert. Bemessung der Stange nach Systemvorgabe. System horizAL, oder gleichwertig				

Leistungsverzeichnis Kurz- und Langtext

Projekt: 017552
 LV: 01_271 ISO - Fenster, Vogelweide 43-49/ Dehnhaid 2-6, ..

OZ	Leistungsbeschreibung	Menge ME	Einheitspreis in EUR	Gesamtbetrag in EUR
----	-----------------------	----------	----------------------	---------------------

Element herstellen, liefern und entsprechend der technischen Vorbemerkungen montieren

12,00 St

6.1.40. Absturzstange für Fenstertyp 9

Absturzstange für Fenstertyp 9
 Absturzstange Edelstahl VA, inkl. Edelstahl L-Winkel.

Absturzstange für Fenstertyp 9 ab 1.OG - 3.OG,
 Einbauhöhe OK 90 cm v. OKFF. Genaue Höhe, Festlegung in Bauphase.

Fensterelement inkl. einer Brüstungsstange (Position nach Rücksprach mit der Bauleitung) inkl. aller statischer Nachweise auf dem Fensterrahmen montiert.
 Bemessung der Stange nach Systemvorgabe.
 System horizAL, oder gleichwertig

Element herstellen, liefern und entsprechend der technischen Vorbemerkungen montieren

8,00 St

6.1.50. Absturzstange für Fenstertyp 11

Absturzstange für Fenstertyp 11
 Absturzstange Edelstahl VA, inkl. Edelstahl L-Winkel.

Absturzstange für Fenstertyp 11 ab 1.OG - 3.OG,
 Einbauhöhe OK 90 cm v. OKFF. Genaue Höhe, Festlegung in Bauphase.

Fensterelement inkl. einer Brüstungsstange (Position nach Rücksprach mit der Bauleitung) inkl. aller statischer Nachweise auf dem Fensterrahmen montiert.
 Bemessung der Stange nach Systemvorgabe.
 System horizAL, oder gleichwertig

Element herstellen, liefern und entsprechend der technischen Vorbemerkungen montieren

25,00 St

6.1.60. Absturzstange für Fenstertyp 12

Absturzstange für Fenstertyp 12
 Absturzstange Edelstahl VA, inkl. Edelstahl L-Winkel.

Absturzstange für Fenstertyp 12 ab 1.OG - 3.OG,
 Einbauhöhe OK 90 cm v. OKFF. Genaue Höhe, Festlegung in Bauphase.

Fensterelement inkl. einer Brüstungsstange (Position nach Rücksprach mit der Bauleitung) inkl. aller statischer Nachweise auf dem Fensterrahmen montiert.
 Bemessung der Stange nach Systemvorgabe.
 System horizAL, oder gleichwertig

Leistungsverzeichnis Kurz- und Langtext

Projekt: 017552
 LV: 01_271 ISO - Fenster, Vogelweide 43-49/ Dehnhaide 2-6, ..

OZ	Leistungsbeschreibung	Menge	ME	Einheitspreis in EUR	Gesamtbetrag in EUR
----	-----------------------	-------	----	-------------------------	------------------------

Element herstellen, liefern und entsprechend der technischen Vorbemerkungen montieren

24,00 St

6.1.70. Absturzstange für Fenstertyp 13 + 14 (Kopplungspaket)

Absturzstange für Fenstertyp 13 + 14
 Absturzstange Edelstahl VA, inkl. Edelstahl L-Winkel.

Absturzstange für Fenstertyp 13 + 14 ab 1.OG - 3.OG,
 Einbauhöhe OK 90 cm v. OKFF. Genaue Höhe, Festlegung in Bauphase.

Fensterelement inkl. einer Brüstungsstange (Position nach Rücksprach mit der Bauleitung) inkl. aller statischer Nachweise auf dem Fensterrahmen montiert.
 Bemessung der Stange nach Systemvorgabe.
 System horizAL, oder gleichwertig

Element herstellen, liefern und entsprechend der technischen Vorbemerkungen montieren

8,00 St

6.1.80. Absturzstange für Fenstertyp 15 + 16 + 17 (Kopplungspaket)

Absturzstange für Fenstertyp 15 + 16 + 17
 Absturzstange Edelstahl VA, inkl. Edelstahl L-Winkel.

Absturzstange für Fenstertyp 15 + 16 +17 ab 1.OG - 3.OG,
 Einbauhöhe OK 90 cm v. OKFF. Genaue Höhe, Festlegung in Bauphase.

Fensterelement inkl. einer Brüstungsstange (Position nach Rücksprach mit der Bauleitung) inkl. aller statischer Nachweise auf dem Fensterrahmen montiert.
 Bemessung der Stange nach Systemvorgabe.
 System horizAL, oder gleichwertig

Element herstellen, liefern und entsprechend der technischen Vorbemerkungen montieren

12,00 St

6.1.90. * Bedarfsposition ohne GB
 Zulage 2. Absturzstange zu vorgenannten Positionen**

Zulage 2. Absturzstange für alle vorgenannten Fenstertypen 4. OG

Einbauhöhe OK 1,10 m v. OKFF, Festlegung in Bauphase.

Fensterelement inkl. einer Brüstungsstange (Position nach Rücksprach mit der Bauleitung) inkl. aller statischer Nachweise auf dem Fensterrahmen montiert.
 Bemessung der Stange nach Systemvorgabe.
 System horizAL, oder gleichwertig

Leistungsverzeichnis Kurz- und Langtext

Projekt: 017552
LV: 01_271 ISO - Fenster, Vogelweide 43-49/ Dehnhaide 2-6, ..

OZ	Leistungsbeschreibung	Menge	ME	Einheitspreis in EUR	Gesamtbetrag in EUR
----	-----------------------	-------	----	-------------------------	------------------------

Element herstellen, liefern und entsprechend der technischen Vorbemerkungen montieren

1,00 St Nur Einh.-Pr.

Summe 6.1.	Absturzsicherung			
-------------------	-------------------------	--	--	--	-------

Summe 6.	Absturzsicherung			
-----------------	-------------------------	--	--	--	-------

Leistungsverzeichnis Kurz- und Langtext

Projekt: 017552
 LV: 01_271 ISO - Fenster, Vogelweide 43-49/ Dehnhaide 2-6, ..

OZ	Leistungsbeschreibung	Menge ME	Einheitspreis in EUR	Gesamtbetrag in EUR
----	-----------------------	----------	----------------------	---------------------

7. Schaufenster / Ladentüren

7.1. Schaufenster / Ladentüren

7.1.10. Schaufenster inkl. Ladentür "Schatztruhe"

Schüco ALU

Flügel	Flügelrahmen 78 mm / Festverglasung im Blendrahmen
Farbe	weiss
Füllung	Climaplust One 1.0
Randverbund	warme Kante
Beschlag	Kipp Griff oben waagrecht, Fixfeld, Dreh-links Haustür Sohlbankprofil 35 mm Bodeneinstandsprofil 150 mm abgesenkte Bodenschwelle

Maß 2757 mm x 2500 mm

3-fach Verriegelung mit 2 massiven Schwenkriegeln
 Profilzylinder mit Not- und Gefahr

Griffstange 800 mm
 Edelstahl
 VSG beidseitig für Alu-Elemente
 Eckkopplungsprofil 90 Grad
 Innendrücker Edelstahl
 Obentürschließer mit Gleitschiene und intergrierter Öffnungsdämpfung
 Oberlichtöffner
 BEP 150 mm
 Montage

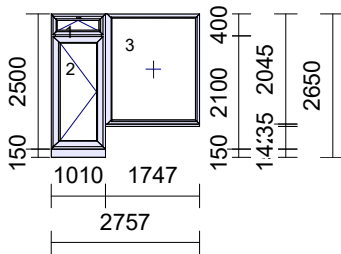

1,00 St

Leistungsverzeichnis Kurz- und Langtext

Projekt: 017552
LV: 01_271 **ISO - Fenster, Vogelweide 43-49/ Dehnhaide 2-6, ..**

OZ	Leistungsbeschreibung	Menge ME	Einheitspreis in EUR	Gesamtbetrag in EUR
----	-----------------------	----------	----------------------	---------------------

7.1.20. Schaufenster "Top Goal" Element 1

Schüco ALU

Flügel Festverglasung im Blendrahmen
 Farbe weiss
 Füllung Climaplust One 1.0
 Randverbund warme Kante
 Beschlag Fixfeld
 Sohlbankprofil 35 mm
 Maß 2575 mm x 2030 mm
 VSG beidseitig für Alu-Elemente
 Montage

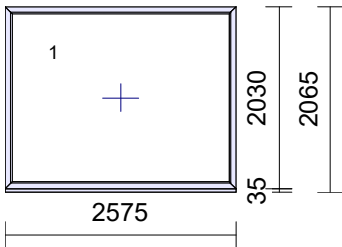

1,00 St

7.1.30. Schaufenster "Top Goal" Element 2

Schüco ALU

Flügel Festverglasung im Blendrahmen
 Farbe weiss
 Füllung Climaplust One 1.0
 Randverbund warme Kante
 Beschlag Fixfeld
 Sohlbankprofil 35 mm
 Maß 2770 mm x 2030 mm
 VSG beidseitig für Alu-Elemente
 Montage

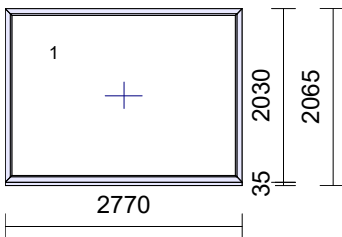

2,00 St

Leistungsverzeichnis Kurz- und Langtext

Projekt: 017552
 LV: 01_271 ISO - Fenster, Vogelweide 43-49/ Dehnhaide 2-6, ..

OZ	Leistungsbeschreibung	Menge ME	Einheitspreis in EUR	Gesamtbetrag in EUR
----	-----------------------	----------	----------------------	---------------------

7.1.40. Schaufenster "Top Goal" Element 3

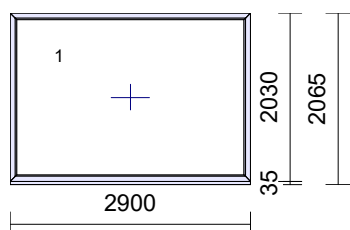

Schüco ALU
 Flügel Festverglasung im Blendrahmen
 Farbe weiss
 Füllung Climaplust One 1.0
 Randverbund warme Kante
 Beschlag Fixfeld
 Sohlbankprofil 35 mm
 Maß 2900 mm x 2030 mm
 VSG beidseitig für Alu-Elemente
 Montage

1,00 St

7.1.50. Ladentür "Top Goal"

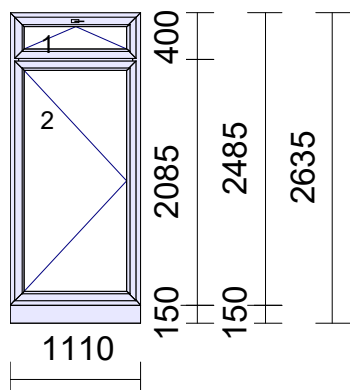

Schüco ALU
 Flügel Flügelrahmen 78 mm
 Farbe weiss
 Füllung Climaplust One 1.0
 Randverbund warme Kante
 Beschlag Kipp Griff oben waagrecht, Dreh-links Haustür
 Bodeneinstandsprofil 150 mm
 abgesenkte Bodenschwelle
 Maß 1110 mm x 2485 mm

3-fach Verriegelung mit 2 massiven Schwenkriegeln
 Profilzylinder mit Not- und Gefahr
 VSG beidseitig für Alu-Elemente
 Oberlichtöffner
 Innendrucker Edelstahl
 BEP 150 mm
 Obentürschließer mit Gleitschiene und intergrierter Öffnungsdämpfung
 Griffstange 800 mm
 Edelstahl
 Montage

1,00 St

Leistungsverzeichnis Kurz- und Langtext

Projekt: 017552
 LV: 01_271 ISO - Fenster, Vogelweide 43-49/ Dehnhaid 2-6, ..

OZ	Leistungsbeschreibung	Menge ME	Einheitspreis in EUR	Gesamtbetrag in EUR
----	-----------------------	----------	----------------------	---------------------

7.1.60. Schaufenster inkl. Ladentür "Nice & Phone"

Schüco ALU

Flügel Festverglasung im Blendrahmen / Flügelrahmen 78 mm
 Farbe weiss
 Füllung Climaplust One 1.0
 Randverbund warme Kante
 Beschlag Fixfeld, Kipp Griff oben waagrecht, Dreh-rechts Haustür
 Bodeneinstandsprofil 150 mm
 abgesenkte Bodenschwelle
 Sohlbankprofil 35 mm
 Maß 3845 mm x 2465 mm

3-fach Verriegelung mit 2 massiven Schwenkriegeln
 Profilzylinder mit Not- und Gefahr

VSG beidseitig für Alu-Elemente
 Oberlichtöffner
 Eckkopplungsprofil 90 Grad
 BEP 150 mm
 Aufdopplungsprofil HT/ FIB

Griffstange 800 mm
 Edelstahl
 Innendrucker Edelstahl
 Obentürschließer mit Gleitschiene und intergrierter Öffnungsdämpfung
 Montage

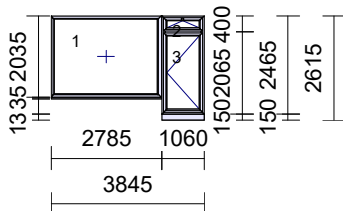

1,00 St

Leistungsverzeichnis Kurz- und Langtext

Projekt: 017552
 LV: 01_271 ISO - Fenster, Vogelweide 43-49/ Dehnhaide 2-6, ..

OZ	Leistungsbeschreibung	Menge ME	Einheitspreis in EUR	Gesamtbetrag in EUR
----	-----------------------	----------	----------------------	---------------------

7.1.70. Schaufenster inkl. Ladentür "Kebo-Grill"

Schüco ALU

Flügel Flügelrahmen 78 mm / Festverglasung im Blendrahmen
 Farbe weiss
 Füllung Climaplust One 1.0
 Randverbund warme Kante
 Beschlag Kipp Griff oben waagrecht, Dreh-rechts Haustür, Fixfeld
 Sohlbankprofil 35 mm
 Bodeneinstandsprofil 150 mm
 abgesenkte Bodenschwelle
 Maß 3265 mm x 2755 mm

3-fach Verriegelung mit 2 massiven Schwenkriegeln
 Profilzylinder mit Not- und Gefahr

VSG beidseitig für Alu-Elemente

Oberlichtöffner
 außen öffnend
 Griffstange 800 mm
 Edelstahl
 BEP 150 mm
 Obentürschließer mit Gleitschiene und intergrierter Öffnungsdämpfung
 Innendrücker Edelstahl
 Eckkopplungsprofil 90 Grad
 Aufdopplungsprofil HT/ FIB
 Montage

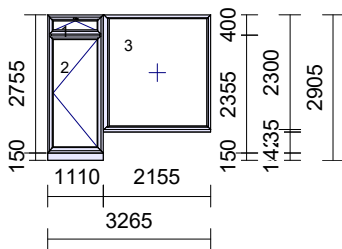

1,00 St

Leistungsverzeichnis Kurz- und Langtext

Projekt: 017552
 LV: 01_271 ISO - Fenster, Vogelweide 43-49/ Dehnhaid 2-6, ..

OZ	Leistungsbeschreibung	Menge ME	Einheitspreis in EUR	Gesamtbetrag in EUR
----	-----------------------	----------	----------------------	---------------------

7.1.80. Schaufenster inkl. Ladentür "Optiker"

Schüco ALU

Flügel Festverglasung im Blendrahmen / Flügelrahmen 78 mm
 Farbe weiss
 Füllung Climaplust One 1.0
 Randverbund warme Kante
 Beschlag Fixfeld, Kipp Griff oben waagrecht, Dreh-rechts Haustür
 Bodeneinstandsprofil 150 mm
 abgesenkte Bodenschwelle
 Sohlbankprofil 35 mm
 Maß 4000 mm x 2465 mm

3-fach Verriegelung mit 2 massiven Schwenkriegeln
 Profilzylinder mit Not- und Gefahr

VSG beidseitig für Alu-Elemente
 Oberlichtöffner
 Eckkopplungsprofil 90 Grad
 BEP 150 mm
 Griffstange 800 mm

Edelstahl
 Obentürschließer mit Gleitschiene und intergrierter Öffnungsdämpfung
 Innendrücker Edelstahl
 Aufdopplungsprofil HT/ FIB
 Montage

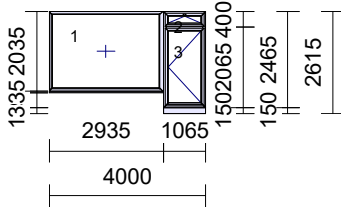

1,00 St

Leistungsverzeichnis Kurz- und Langtext

Projekt: 017552
 LV: 01_271 ISO - Fenster, Vogelweide 43-49/ Dehnhaide 2-6, ..

OZ	Leistungsbeschreibung	Menge ME	Einheitspreis in EUR	Gesamtbetrag in EUR
----	-----------------------	----------	----------------------	---------------------

7.1.90. Schaufenster inkl. Ladentüren "Apotheke" Element 1

Schüco ALU

Flügel Festverglasung im Blendrahmen / Flügelrahmen 78 mm
 Farbe weiss
 Füllung Climaplus One 1.0
 Randverbund warme Kante
 Beschlag Fixfeld, Kipp Griff oben waagrecht, Dreh-links Haustür, Dreh-rechts Haustür
 Bodeneinstandsprofil 150 mm
 abgesenkte Bodenschwelle
 Maß 4005 mm x 3015 mm

3-fach Verriegelung mit 2 massiven Schwenkriegeln
 Profilzylinder mit Not- und Gefahr

Oberlichtöffner
 VSG beidseitig für Alu-Elemente
 Obentürschließer mit Gleitschiene und intergrieter Öffnungsdämpfung
 Innendrücker Edelstahl
 Griffstange 800 mm
 Edelstahl
 BEP 150 mm
 Kopplungspaket
 Montage

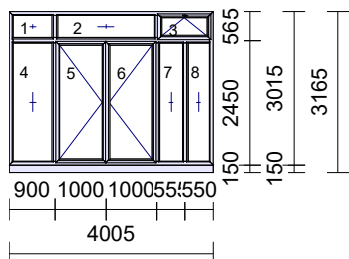

1,00 St

7.1.100. Schaufenster "Apotheke"

Schüco ALU

Flügel Festverglasung im Blendrahmen
 Farbe weiss
 Füllung Climaplus One 1.0
 Randverbund warme Kante
 Beschlag Fixfeld
 Sohlbankprofil 35 mm
 Maß 2770 mm x 2030 mm

VSG beidseitig für Alu-Elemente
 Montage

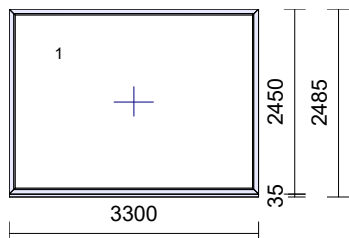

1,00 St

Leistungsverzeichnis Kurz- und Langtext

Projekt: 017552
 LV: 01_271 ISO - Fenster, Vogelweide 43-49/ Dehnhaid 2-6, ..

OZ	Leistungsbeschreibung	Menge ME	Einheitspreis in EUR	Gesamtbetrag in EUR
----	-----------------------	----------	----------------------	---------------------

7.1.110. Schaufenster inkl. Ladentür "Apotheke" Element 2

Schüco ALU

Flügel Flügelrahmen 78 mm / Festverglasung im Blendrahmen
 Farbe weiss
 Füllung Climaplust One 1.0
 Randverbund warme Kante
 Beschlag Kipp Griff oben waagrecht, Dreh-rechts Haustür, Fixfeld
 Sohlbankprofil 35 mm
 Bodeneinstandsprofil 150 mm
 abgesenkte Bodenschwelle
 Maß 3265 mm x 2755 mm

3-fach Verriegelung mit 2 massiven Schwenkriegeln
 Profilzylinder mit Not- und Gefahr

VSG beidseitig für Alu-Elemente
 Oberlichtöffner
 BEP 150 mm
 Eckkopplungsprofil 90 Grad
 Aufdopplungsprofil HT/ FIB
 Innendrucker Edelstahl
 Obentürschließer mit Gleitschiene und intergrierter Öffnungsdämpfung
 Griffstange 800 mm
 Edelstahl
 Montage

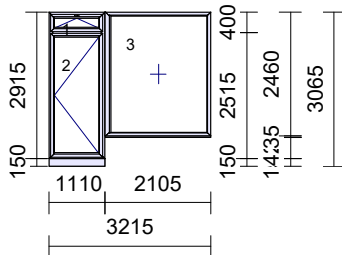

1,00 St

Leistungsverzeichnis Kurz- und Langtext

Projekt: 017552
 LV: 01_271 ISO - Fenster, Vogelweide 43-49/ Dehnhaide 2-6, ..

OZ	Leistungsbeschreibung	Menge ME	Einheitspreis in EUR	Gesamtbetrag in EUR
----	-----------------------	----------	----------------------	---------------------

7.1.120. Schaufenster inkl Ladentür "Schinkenkatzen"

Schüco ALU

Flügel Flügelrahmen 78 mm / Festverglasung im Blendrahmen
 Farbe weiss
 Füllung Climaplust One 1.0
 Randverbund warme Kante
 Beschlag Kipp Griff oben waagrecht, Dreh-rechts Haustür, Fixfeld
 Sohlbankprofil 35 mm
 Bodeneinstandsprofil 150 mm
 abgesenkte Bodenschwelle
 Maß 3265 mm x 2755 mm

3-fach Verriegelung mit 2 massiven Schwenkriegeln
 Profilzylinder mit Not- und Gefahr

VSG beidseitig für Alu-Elemente

- Oberlichtöffner
- Eckkopplungsprofil 90 Grad
- Aufdopplungsprofil HT/ FIB
- Innendrücker Edelstahl
- BEP 150 mm
- Griffstange 800 mm
- Edelstahl
- Innendrücker Edelstahl
- Obentürschließer mit Gleitschiene und intergrierter Öffnungsdämpfung
- Montage

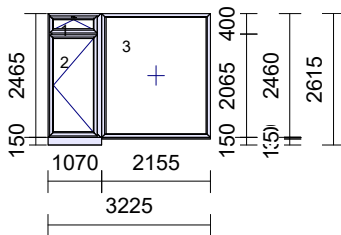

1,00 St

Leistungsverzeichnis Kurz- und Langtext

Projekt: 017552
 LV: 01_271 ISO - Fenster, Vogelweide 43-49/ Dehnhaide 2-6, ..

OZ	Leistungsbeschreibung	Menge ME	Einheitspreis in EUR	Gesamtbetrag in EUR
----	-----------------------	----------	----------------------	---------------------

7.1.130. Schaufenster "Asia Imbiss"

Schüco ALU

Flügel Festverglasung im Blendrahmen
 Farbe weiss
 Füllung Climaplust One 1.0
 Randverbund warme Kante
 Beschlag Fixfeld
 Sohlbankprofil 35 mm
 Maß 2770 mm x 2030 mm

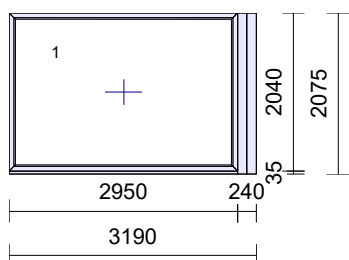

gekoppelt mit 6.1.140

VSG beidseitig für Alu-Elemente
 Aufdopplungsprofil HT/ FIB
 Eckkopplungsprofil 90 Grad
 Montage

1,00 St

7.1.140. Ladentür "Asia Imbiss"

Schüco ALU

Flügel Flügelrahmen 78 mm
 Farbe weiss
 Füllung Climaplust One 1.0
 Randverbund warme Kante
 Beschlag Kipp Griff oben waagrecht, Dreh-links Haustür
 Bodeneinstandsprofil 150 mm
 abgesenkte Bodenschwelle
 Maß 1110 mm x 2485 mm

gekoppelt mit 6.1.130

3-fach Verriegelung mit 2 massiven Schwenkriegeln

Profilzylinder mit Not- und Gefahr

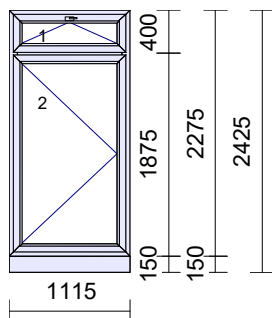

VSG beidseitig für Alu-Elemente
 Oberlichtöffner
 Obentürschließer mit Gleitschiene und intergrieter Öffnungsdämpfung
 BEP 150 mm
 Innendrücker Edelstahl
 Griffstange 800 mm
 Edelstahl
 Montage

1,00 St

Leistungsverzeichnis Kurz- und Langtext

Projekt: 017552
 LV: 01_271 ISO - Fenster, Vogelweide 43-49/ Dehnhaide 2-6, ..

OZ	Leistungsbeschreibung	Menge ME	Einheitspreis in EUR	Gesamtbetrag in EUR
----	-----------------------	----------	-------------------------	------------------------

7.1.150. Schaufenster inkl. Ladentür "Sarah"

Schüco ALU

Flügel Festverglasung im Blendrahmen / Flügelrahmen 78 mm
 Farbe weiss
 Füllung Climaplust One 1.0
 Randverbund warme Kante
 Beschlag Fixfeld, Kipp Griff oben waagrecht, Dreh-rechts Haustür
 Bodeneinstandsprofil 150 mm
 abgesenkte Bodenschwelle
 Sohlbankprofil 35 mm
 Maß 4000 mm x 2465 mm

3-fach Verriegelung mit 2 massiven Schwenkriegeln
 Profilzylinder mit Not- und Gefahr

VSG beidseitig für Alu-Elemente

Oberlichtöffner

Eckkopplungsprofil 90 Grad

BEP 150 mm

Griffstange 800 mm

Edelstahl

Obentürschließer mit Gleitschiene und intergrierter Öffnungsdämpfung

Innendrücker Edelstahl

Aufdopplungsprofil HT/ FIB

Montage

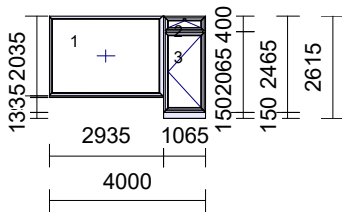

1,00 St

Leistungsverzeichnis Kurz- und Langtext

Projekt: 017552
 LV: 01_271 ISO - Fenster, Vogelweide 43-49/ Dehnhaide 2-6, ..

OZ	Leistungsbeschreibung	Menge ME	Einheitspreis in EUR	Gesamtbetrag in EUR
----	-----------------------	----------	----------------------	---------------------

7.1.160. Schaufenster "Blumenladen"

Schüco ALU

Flügel Festverglasung im Blendrahmen / Flügelrahmen 78 mm
 Farbe weiss
 Füllung Climaplust One 1.0
 Randverbund warme Kante
 Beschlag Fixfeld, Kipp Griff oben waagrecht, Dreh-rechts Haustür
 Bodeneinstandsprofil 150 mm
 abgesenkte Bodenschwelle
 Sohlbankprofil 35 mm
 Maß 4000 mm x 2465 mm

3-fach Verriegelung mit 2 massiven Schwenkriegeln
 Profilzylinder mit Not- und Gefahr

VSG beidseitig für Alu-Elemente
 Oberlichtöffner
 Eckkopplungsprofil 90 Grad

Griffstange 800 mm
 Edelstahl
 BEP 150 mm
 Obentürschließer mit Gleitschiene und intergrierter Öffnungsdämpfung
 Innendrücker Edelstahl
 Aufdopplungsprofil HT/ FIB
 Montage

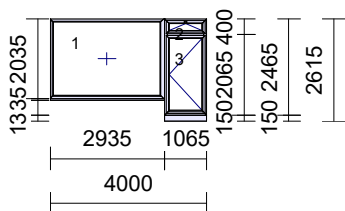

1,00 St

7.1.170. Schaufenster "Kneipe" Element 1

Schüco ALU

Flügel Flügelrahmen 78 mm / Festverglasung im Blendrahmen
 Farbe weiss
 Füllung Climaplust One 1.0
 Randverbund warme Kante
 Beschlag Kipp Griff oben waagrecht, Fixfeld
 Bodeneinstandsprofil 150 mm
 Maß 3995 mm x 2735 mm

VSG beidseitig für Alu-Elemente
 Oberlichtöffner
 BEP 150 mm
 Kopplungspaket
 Montage

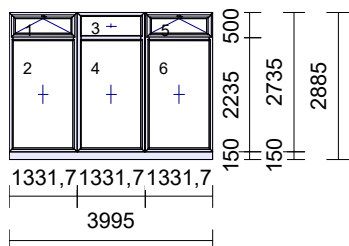

1,00 St

Leistungsverzeichnis Kurz- und Langtext

Projekt: 017552
 LV: 01_271 ISO - Fenster, Vogelweide 43-49/ Dehnhaide 2-6, ..

OZ	Leistungsbeschreibung	Menge ME	Einheitspreis in EUR	Gesamtbetrag in EUR
----	-----------------------	----------	----------------------	---------------------

7.1.180. Ladentür "Kneipe"

Schüco ALU
 Flügel Flügelrahmen 78 mm
 Farbe weiss
 Füllung Climaplust One 1.0
 Randverbund warme Kante
 Beschlag Kipp Griff oben waagrecht, Dreh-links Haustür
 Bodeneinstandsprofil 150 mm
 abgesenkte Bodenschwelle
 Maß 1110 mm x 2485 mm

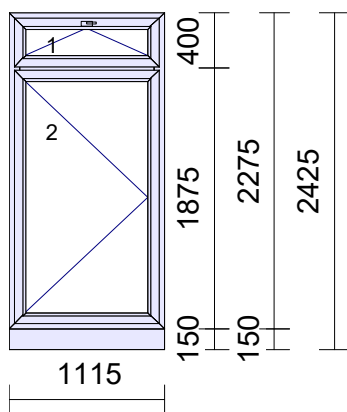

3-fach Verriegelung mit 2 massiven Schwenkriegeln
 Profilzylinder mit Not- und Gefahr
 VSG beidseitig für Alu-Elemente
 Oberlichtöffner
 BEP 150 mm
 Obentürschließer mit Gleitschiene und intergrieter Öffnungsdämpfung
 Innendrücker Edelstahl
 Griffstange 800 mm
 Edelstahl
 außen öffnend
 Montage

1,00 St

7.1.190. Schaufenster "Kneipe" Element 2

Schüco ALU
 Flügel Flügelrahmen 78 mm / Festverglasung im Blendrahmen
 Farbe weiss
 Füllung Climaplust One 1.0
 Randverbund warme Kante
 Beschlag Kipp Griff oben waagrecht, Fixfeld
 Bodeneinstandsprofil 150 mm
 Maß 3995 mm x 2735 mm

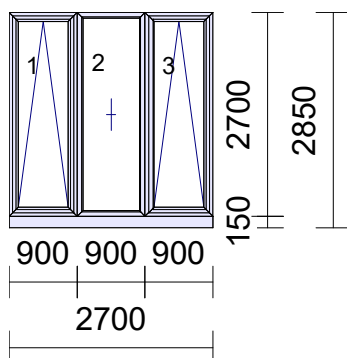

VSG beidseitig für Alu-Elemente
 Oberlichtöffner
 BEP 150 mm
 Kopplungspaket
 Montage

1,00 St

Leistungsverzeichnis Kurz- und Langtext

Projekt: 017552
 LV: 01_271 ISO - Fenster, Vogelweide 43-49/ Dehnhaide 2-6, ..

OZ	Leistungsbeschreibung	Menge ME	Einheitspreis in EUR	Gesamtbetrag in EUR
----	-----------------------	----------	-------------------------	------------------------

7.1.200. Schaufenster inkl. Ladentüren "Bäcker"

Schüco ALU

- Flügel Festverglasung im Blendrahmen / Flügelrahmen 78 mm
- Farbe weiss
- Füllung Climaplust One 1.0, Sandwichplatte 36 mm
- Randverbund warme Kante
- Beschlag Fixfeld, Dreh-links Haustür, Dreh-rechts Haustür
- Bodeneinstandsprofil 150 mm
- abgesenkte Bodenschwelle
- Maß 4070 mm x 2780 mm

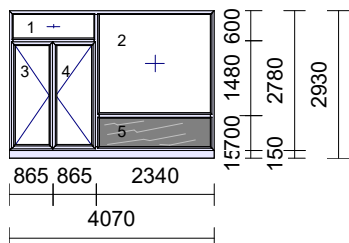

- VSG beidseitig für Alu-Elemente
- Obentürschließer mit Gleitschiene und intergrieter Öffnungsdämpfung
- Innendrucker Edelstahl
- Griffstange 800 mm
- Edelstahl
- BEP 150 mm
- Kopplungspaket
- Montage

1,00 St

Summe 7.1. Schaufenster / Ladentüren

Summe 7. Schaufenster / Ladentüren

Leistungsverzeichnis Kurz- und Langtext

Projekt: 017552
 LV: 01_271 ISO - Fenster, Vogelweide 43-49/ Dehnhaid 2-6, ..

OZ	Leistungsbeschreibung	Menge	ME	Einheitspreis in EUR	Gesamtbetrag in EUR
8.	Zulagen				
8.1.	Zulagen				
8.1.10.	Farbaufschlag RAL7016 anthrazitgrau Farbaufschlag RAL7016 anthrazitgrau Zulage für die Ausführung aller zuvor genannten Fenster, Hauseingangstüren, Kelleraußentüren, Ladentüren, Schaufenster	1,00	psch	
8.1.20.	*** Bedarfsposition ohne GB 3- fach Verglasung mit einem Ug Wert 0,6 3- fach Verglasung mit einem Ug Wert 0,6	1.017,37	m ²	Nur Einh.-Pr.
8.1.30.	Fensterfalzlüfter Clima Tec Plus 76 MD Variante Single Fensterfalzlüfter Clima Tec Plus 76 MD Variante Single Mehrpreis für die Ausführung eines Fensterflügels mit einem Fensterfalzlüfter Clima Tec Plus 76 MD Variante Single. Element herstellen, liefern und entsprechend der technischen Vorbemerkungen montieren.	526,00	St
8.1.40.	*** Bedarfsposition ohne GB Verbreiterungsprofil 30 mm Verbreiterungsprofil 30 mm Zulage für laufenden Meter Verbreiterungsprofil 30 mm passend zu Fenstersystem am Rahmen montiert. Element herstellen, liefern und entsprechend der technischen Vorbemerkungen montiere	1,00	m	Nur Einh.-Pr.
8.1.50.	Sicherheitsbeschlag Sicherheitsbeschlag Sicherheitsstufe 2 für Erdgeschoßfenster Zulage für die Ausführung der Erdgeschoßfenster / Fenstertüren mit einem Sicherheitsbeschlag 4-6 Pilzkopfverriegelung , Sicherheitsschließstellen und abschließbarem Fenstergriff.				

Leistungsverzeichnis Kurz- und Langtext

Projekt: 017552
LV: 01_271 ISO - Fenster, Vogelweide 43-49/ Dehnhaide 2-6, ..

OZ	Leistungsbeschreibung	Menge	ME	Einheitspreis in EUR	Gesamtbetrag in EUR
	liefern und entsprechend der techn.				
	Vorbemerkungen montieren.				
		60,00	St
8.1.60.	*** Bedarfsposition ohne GB Stundenlohnarbeiten Stundenlohnarbeiten zum Nachweis Kleinere Beiputz- und Malerarbeiten im Laibungsbereich				
		1,00	Std	Nur Einh.-Pr.
8.1.70.	Demontage Fenster/Türelemente Demontage Fenster/Türelemente Vollständiger Ausbau der vorhandenen Fenster in unterschiedlichen Größen , komplett ausbauen, aus dem Gebäude schaffen und nach den jeweiligen örtlichen kommunalen Vorschriften fach- und sachgerecht entsorgen. inkl. aller Befestigungen und Anbauten Hinweis: Bestand Kunststofffenster mit Isolierverglasung, Stand ca. 80er Jahre. Der genaue Umfang ist unbekannt. Ausbau zuvor genannten Positionen, unter Vermeidung größerer Schäden am Bauwerk Ein Nachweis für die sachgerechte Entsorgung ist dem AG auf Verlangen vorzulegen. auszubauende Elemente: - Material: Kunststoff/ Holz				
		1,00	psch
Summe 8.1.	Zulagen			
Summe 8.	Zulagen			

Leistungsverzeichnis Kurz- und Langtext

Projekt: 017552
 LV: 01_271 ISO - Fenster, Vogelweide 43-49/ Dehnhaide 2-6, ..

OZ	Leistungsbeschreibung	Menge ME	Einheitspreis in EUR	Gesamtbetrag in EUR
9.	Sonstiges			
9.1.	Sonstiges			
9.1.10.	Dokumentation Instandhaltung Fenster Dokumentation und Ausfüllung der Positionen für Instandhaltung Fenster Fenstertüranlagen, für alle Wohnungen/ Gewerbeeinheiten der gesamten Wohnanlage Hinweis: Tabelle Beispiel s. Anhang zum LV Vorlage Tabelle je Wohnung wird von AG zur Verfügung gestellt. Vorgehensweise der Dokumentation in Abstimmung und Freigabe durch AG vor Ausführung der Arbeiten. Die Leistungen werden im Zusammenhang der Aufmaßarbeiten der neuen Fenster erbracht. Terminabstimmung mit den Bewohnern und Organisation der Besichtigungen wegen Zutritt zur Wohnung sind vom AN zu erbringen. Vorlage und Übergabe der Checklisten / Tabellen an AN digital und in Papierform in Absprache mit AG.	1,00 psch	
9.1.20.	Dokumentation Instandhaltung Neueinbau Fenster Dokumentation und Ausfüllung der Positionen wie vorher , jedoch Gegenüberstellung Instandhaltung Fenster alt/ Neueinbau Fenster	1,00 psch	
9.1.30.	Dokumentation Neueinbau Fenster Dokumentation und Ausfüllung der Positionen wie vorher , jedoch für Neueinbau Fenster	1,00 psch	
Summe 9.1. Sonstiges			
Summe 9. Sonstiges			

**Leistungsverzeichnis Kurz- und Langtext
Zusammenstellung**

Projekt: 017552
LV: 01_271 **ISO - Fenster, Vogelweide 43-49/ Dehnhaide 2-6, ..**

Ordnungszahl	Kurztext	Betrag in EUR
2.	Fenster- Fenstertüren	
2.1.	Fenster - Fenstertüren
	Summe 2.	
	Fenster- Fenstertüren

**Leistungsverzeichnis Kurz- und Langtext
Zusammenstellung**

Projekt: 017552
LV: 01_271 **ISO - Fenster, Vogelweide 43-49/ Dehnhaide 2-6, ..**

Ordnungszahl	Kurztext	Betrag in EUR
5.	Kelleraußentüren	
5.1.	Kelleraußentüren
Summe 5.	Kelleraußentüren

**Leistungsverzeichnis Kurz- und Langtext
Zusammenstellung**

Projekt: 017552
LV: 01_271 **ISO - Fenster, Vogelweide 43-49/ Dehnhaid 2-6, ..**

Ordnungszahl	Kurztext	Betrag in EUR	
6.	Absturzsicherung		
6.1.	Absturzsicherung	
	Summe 6.	Absturzsicherung

**Leistungsverzeichnis Kurz- und Langtext
Zusammenstellung**

Projekt: 017552
LV: 01_271 **ISO - Fenster, Vogelweide 43-49/ Dehnhaide 2-6, ..**

Ordnungszahl	Kurztext	Betrag in EUR
7.	Schaufenster / Ladentüren	
7.1.	Schaufenster / Ladentüren
<hr/>		
Summe 7.	Schaufenster / Ladentüren

Leistungsverzeichnis Kurz- und Langtext Zusammenstellung

Projekt: 017552
 LV: 01_271 ISO - Fenster, Vogelweide 43-49/ Dehnhaide 2-6, ..

Ordnungszahl	Kurztext	Betrag in EUR
LV	01_271	
1.	Baustelleneinrichtung
2.	Fenster- Fenstertüren
3.	Treppenhausfenster
4.	Hauseingangstüren
5.	Kelleraußentüren
6.	Absturzsicherung
7.	Schaufenster / Ladentüren
8.	Zulagen
9.	Sonstiges
Summe LV		
	01_271 ISO - Fenster, Vogelweid..
	Zuzüglich der gesetzlichen Mehrwertsteuer aus EUR
	in Höhe von 16,00 % EUR
	 EUR

Das LV besteht aus den Seiten 1 bis 56

(Ort)
(Datum)
(rechtsgültige Unterschrift)