

Pos. 5.001

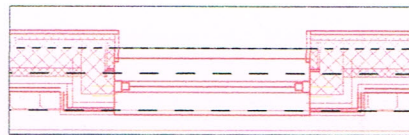

01 Fenster Gaube Nord-Ost

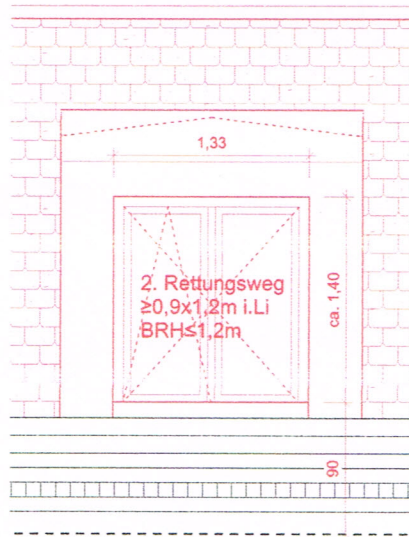
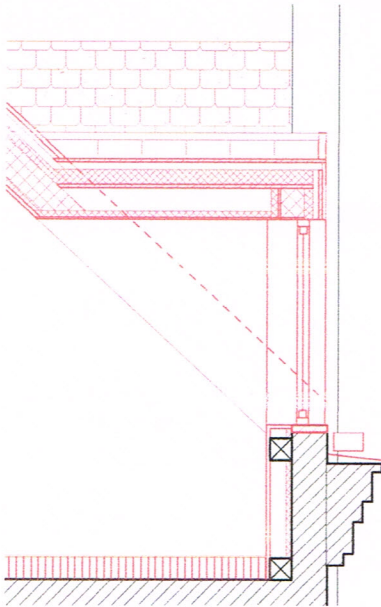
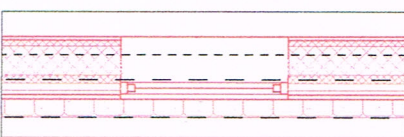

02 Dachflächenfenster Nord-Ost

Pos. 5.002

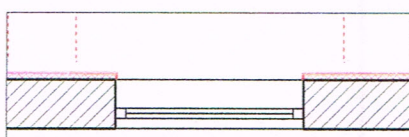
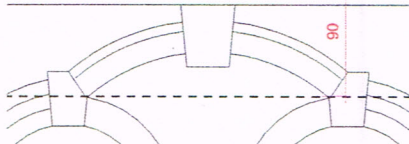
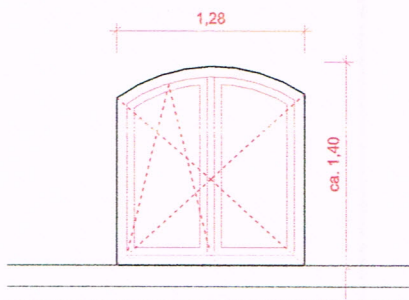

03 Giebfenster Nord-Ost

PROJEKT  
**133 Brandenburgische Straße 73**  
 Erneuerung eines Dachgeschosses  
 Brandenburgische Straße 73  
 D-10713 Berlin

PLANBEZEICHNUNG  
**Fensteransichten**  
 Strasse

PLANNUMMER  
**133\_A\_5\_AN\_03**

INDEX FREIGABE  
 - V

DATUM PLANSTAND  
 20.12.2023 Ausführungsplanung

MASSSTAB FORMAT  
 1 : 50 DIN A4

GEZ. / GEPR. ERSTELLT  
 PP / RR 21.09.2023

ARCHITEKT  
**RIMPAU BAUER DERVEAUX**  
 Partnerschaft von Architekten  
 Erich-Weinert-Straße 26  
 D-10439 Berlin  
 Telefon +49 30. 239 187 05  
 info@rimpaubauerderveaux.com

BAUHERR  
 COVIVIO GmbH  
 Pariser Straße 39 – 40  
 D-10707 Berlin

Alle Masse sind vom Auftragnehmer vor der Ausführung eigenverantwortlich zu prüfen. Massunstimmigkeiten sind sofort mit der Bauleitung zu klären. Die Planungen der Fachingenieure und Sonderfachleute sind zu beachten. Widersprüche zwischen den Planen des Architekten und den Planen der Fachingenieure sind vor Ausführungsbeginn mit der Bauleitung zu klären. Firmenzeichnungen gelten nur mit dem Freigabevermerk der Architekten. Die Koordinationspflicht des Auftragnehmers bleibt unberührt. Bedenken zur Ausführung sind der Bauleitung rechtzeitig mitzuteilen. Alle Öffnungsmasse und Brüstungshoehen sind Rohbaumasse bezogen auf OK FF soweit nicht anders im Plan vermerkt.

Copyright by RIMPAU BAUER DERVEAUX Partnerschaft von Architekten mbB